

Instrukcja obsługi

KitchenAid

Przed rozpoczęciem użytkowania urządzenia	4
Pierwsze użycie	4
Konserwacja i czyszczenie urządzenia	4
Wymiana tradycyjnej żarówki lub żarówki LED (w zależności od modelu)	5
W przypadku nieużywania urządzenia	5
W przypadku przerwy w zasilaniu	5
Komora chłodziarki	6
Komora zamrażarki	6
Jak rozmrażać komorę zamrażarki (w zależności od modelu)	7
SYSTEM STOP FROST (w zależności od modelu)	7
Procedura czyszczenia akcesoriów STOP FROST	7
Komora „Zero Stopni” (w zależności od modelu)	8
Używać drewnianych akcesoriów (jeżeli są na wyposażeniu)	10
Serwis wsparcia technicznego	11

Przed przystąpieniem do eksploatacji urządzenia

Aby zapewnić najlepsze wykorzystanie urządzenia, należy dokładnie zapoznać się z instrukcją obsługi, która zawiera opis produktu i przydatne porady. Instrukcję należy zachować do użycia w przyszłości.

1. Po rozpakowaniu urządzenia należy się upewnić, że nie jest ono uszkodzone i drzwi

zamykają się prawidłowo. Wszelkie uszkodzenia należy zgłosić sprzedawcy w ciągu 24 godziny od odbioru urządzenia.

2. Przed włączeniem urządzenia należy odczekać co najmniej dwie godziny, aby obwód chłodzenia był w pełni efektywny.
3. Przed użyciem wyczyścić wnętrze urządzenia.

Pierwsze użycie

Podłączyć urządzenie do zasilania elektrycznego.

W przypadku modeli ze sterownikiem elektronicznym może zostać wyemitowany sygnał, oznaczający uaktywnienie alarmu temperatury: nacisnąć przycisk wyłączenia alarmu dźwiękowego. Jeśli jest dostępny antybakteryjny filtr przeciwzapachowy, umieść go w wentylatorze, jak pokazano na opakowaniu filtra.

Uwaga: Po włączeniu urządzenia należy poczekać 4–5 godzin, aż zostanie osiągnięta prawidłowa temperatura przechowywania normalnie wypełnionego urządzenia.

Konserwacja i czyszczenie urządzenia

Urządzenie należy czyścić okazjonalnie za pomocą szmatki oraz roztworu ciepłej wody i neutralnych środków przeznaczonych do czyszczenia wnętrza chłodziarki. Nie używać szorujących środków czyszczących. Aby zapewnić stały i prawidłowy przepływ skroplin, należy regularnie czyścić wnętrze spustu znajdującego się w tylnej ścianie komory chłodziarki w pobliżu szuflady na owoce i warzywa za pomocą dostarczonego przyboru (patrz rysunek).

Przed przystąpieniem do wszelkich czynności związanych z konserwacją lub czyszczeniem, należy wyciągnąć wtyczkę z gniazda lub odłączyć urządzenie od źródła zasilania.

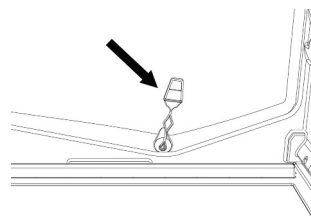

Wymiana tradycyjnej żarówki lub żarówki LED (w zależności od modelu)

Przed wymianą żarówki należy zawsze odłączyć urządzenie od źródła zasilania. Następnie postępować zgodnie z instrukcjami, w zależności od typu dostępnej żarówki. Żarówkę wymienić na żarówkę o tych samych właściwościach, dostępną w serwisie wsparcia technicznego oraz u autoryzowanych sprzedawców.

Typ żarówki 1)

Aby wyjąć żarówkę, odkręć ją w kierunku przeciwnym do ruchu wskazówek zegara, jak pokazano na rysunku. Zaczekaj 5 minut przed ponownym podłączeniem urządzenia.



- żarówka tradycyjna (maks. 25 W)

lub

- żarówka LED (o takich samych parametrach)
dostępna tylko w serwisie posprzedażowym



Żarówka



Żarówka LED

Typ żarówki 2)

Jeżeli produkt jest wyposażony w diody LED (jak pokazano na poniższych rysunkach), to w przypadku konieczności wymiany skontaktuj się z serwisem wsparcia technicznego.

Diody LED są bardziej trwałe niż tradycyjne żarówki, zapewniają lepszą widoczność wewnątrz urządzenia i są nieszkodliwe dla środowiska.

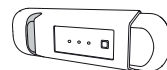
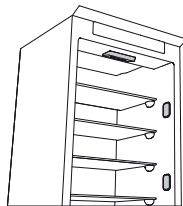

W przypadku nieużywania urządzenia

Odłączyć urządzenie od źródła zasilania, opróżnić je, rozmrozić (jeśli konieczne) i wyczyścić. Zostaw lekko otwarte drzwi, aby umożliwić przepływ powietrza przez komory. Pozwala to zapobiec powstawaniu pleśni i przykrych zapachów.

W przypadku przerwy w zasilaniu

Zostawić zamknięte drzwi, aby jak najdłużej utrzymać niską temperaturę żywności. Nie zamrażać ponownie żywności, która uległa częściowemu rozmrożeniu. Jeżeli zasilanie jest odcięte przez dłuższy czas, może być także aktywny alarm długiej awarii zasilania (w przypadku produktów wyposażonych w sterownik elektroniczny).

Komora chłodziarki

Komora chłodziarki umożliwia przechowywanie świeżej żywności i napojów.

Komora chłodziarki rozmraża się całkowicie w sposób automatyczny.

Okazjonalna obecność kropeł wody na wewnętrznej ścianie tylnej komory jest objawem automatycznej fazy rozmrażania. Skropliny spływają do otworu spustowego i zbierają się w pojemniku, z którego następnie wyparowują.

Komora chłodziarki

W zależności od modelu produkt może być wyposażony w specjalną komorę o zerowej temperaturze („Zero Stopni”), która jest idealna do przechowywania świeżego mięsa i ryb.

Ostrzeżenie: nie czyścić akcesoriów chłodziarki w zmywarce do naczyń.

Uwaga: temperatura otoczenia, częstotliwość otwierania drzwi i miejsce ustawienia urządzenia mogą mieć wpływ na temperaturę we wnętrzu obu komór. Wartości temperatury należy ustawić w zależności od tych czynników.

Uwaga: w warunkach dużej wilgotności, wewnątrz komory chłodziarki może występować kondensacja, zwłaszcza na szklanych półkach. W tym przypadku zaleca się zamykanie pojemników z płynami (np. kubek z bulionem), zawijanie żywności o dużej zawartości wody (np. warzywa) i włączenie wentylatora (jeśli jest dostępny).

Wijmowanie szuflady na owoce i warzywa (w zależności od modelu)

Wysunąć szufladę maksymalnie na zewnątrz, unieść ją i wyjąć.

Aby ułatwić wyjmowanie szuflady na owoce i warzywa, może być konieczne uprzednie opróżnienie (i w miarę możliwości wyjęcie) dwóch dolnych półek drzwi.

Wentylator i antybakteryjny filtr przeciwzapachowy (w zależności od modelu)

Wentylator zapewnia równomierną dystrybucję temperatury wewnątrz komór i, w konsekwencji, większą skuteczność zachowania świeżości żywności i minimalizowania wilgoci. Nie zasłaniać obszaru wentylacji. Wentylator można włączyć/wyłączyć ręcznie (patrz Skrócona instrukcja obsługi); jeśli jest włączony, działa automatycznie w razie potrzeby.

Komora zamrażarki

Model z osobną komorą zamrażarki

Komora zamrażarki  umożliwia przechowywanie zamrożonej żywności (przez okres wskazany na opakowaniu) i zamrażanie świeżej żywności. Ilość świeżej żywności, którą można zamrozić w ciągu 24 godzin, jest podana na tabliczce znamionowej. Rozmieścić świeżą żywność w obszarze mrożenia wewnątrz komory zamrażarki (patrz Skrócona instrukcja obsługi), pozostawiając wystarczającą ilość miejsca wokół opakowań żywności na swobodny przepływ powietrza. Nie zaleca się ponownego zamrażania częściowo rozmrożonej żywności. Ważne jest, aby owinąć żywność w sposób zapobiegający przedostawaniu się wody, wilgoci lub kondensacji.

Przygotowywanie kostek lodu

Wypełnić 2/3 tacy na lód (jeśli jest dostępna) wodą i włożyć ją z powrotem do komory zamrażarki. Nigdy nie używać ostrych lub ostro zakończonych przedmiotów do wyjmowania lodu.

Wijmowanie szuflad (w zależności od modelu)

Wysunąć szuflady maksymalnie na zewnątrz, unieść je i wyjąć. Aby uzyskać większą przestrzeń, komorę zamrażarki można wykorzystać bez szuflad.

Po umieszczeniu żywności na kratkach/półkach upewnić się, że drzwi są prawidłowo zamknięte.



rysunek 1

Modele z wewnętrzną komorą na produkty

W komorze zamrażarki  można także zamrażać świeżą żywność. Ilość świeżej żywności, którą można zamrozić w ciągu 24 godzin, jest podana na tabliczce znamionowej.

Jak zamrażać świeżą żywność:

- umieścić żywność na kratce, jeśli jest dostępna (rysunek 1), lub bezpośrednio na spodzie komory (rysunek 2)
- umieścić żywność w środku  komory tak, aby nie stykała się z już zamrożoną żywnością, zachowując odległość około 20 mm (rysunek 1 i 2).

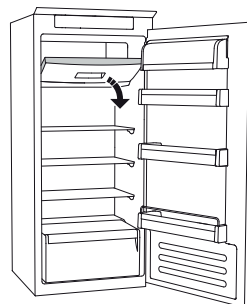

rysunek 2

Jak rozmrozić komorę zamrażarki (w zależności od modelu)

W przypadku modeli bezszronowych nie jest konieczne wykonywanie procedur rozmrażania.

W przypadku innych modeli powstawanie szronu jest normalnym objawem.

Ilość i szybkość gromadzenia szronu zależy od warunków otoczenia i częstotliwości otwierania drzwi. Cztery godziny przed wyjęciem żywności z komory zamrażarki zaleca się ustawienie niższej temperatury lub, jeśli jest dostępna, włączenie funkcji szybkiego zamrażania (patrz Skrócona instrukcja obsługi), aby wydłużyć ochronę żywności w czasie fazy rozmrażania. Aby rozpocząć rozmrażanie, wyłączyć urządzenie i wyjąć szuflady. Umieścić zamrożoną żywność w chłodnym miejscu. Pozostawić otwarte drzwi, aby umożliwić roztopienie się szronu. Aby zapobiec wylewaniu się wody podczas rozmrażania, zaleca się ułożenie chłonnego materiału na spodzie komory zamrażarki i jego regularne wyżymanie.

Wyczyścić wnętrze komory zamrażarki i dokładnie ją osuszyć.

Włączyć urządzenie ponownie i z powrotem umieścić w nim żywność.

SYSTEM STOP FROST (w zależności od modelu)

SYSTEM STOP FROST (dostępny w zależności od modelu) ułatwia procedurę rozmrażania komory zamrażarki. Akcesoria **STOP FROST** (rysunek 1) służą do zbierania szronu powstałego w komorze zamrażarki, jego łatwego usuwania oraz czyszczenia komory, co znacznie skraca czas niezbędny do rozmrażania wnętrza komory zamrażarki.

Aby usunąć szron z **tacki STOP FROST**, należy postępować zgodnie z procedurą czyszczenia przedstawioną poniżej.

Procedura czyszczenia akcesoriów STOP FROST

- Otworzyć drzwi komory zamrażarki i wyjąć górną szufladę (rysunek 2).

- Odłączyć **tackę STOP FROST** (rysunek 3) i wyjąć ją (rysunek 4), uważając, aby nie upadła na szklaną półkę poniżej.

Uwaga: jeżeli tacka jest zakleszczona lub trudno ją wyjąć, nie podejmować dalszych prób, ale kontynuować całkowite rozmrażanie komory zamrażarki.

- Zamknąć drzwi komory zamrażarki.
- Usunąć szron z tacki, przepłukując ją pod bieżącą (nie gorącą) wodą (rysunek 5).
- Odstawić tackę, aby obciekła, a następnie osuszyć plastikowe elementy miękką szmatką.
- Włożyć tackę z powrotem, umieszczając tylną część w zagłębieniach pokazanych na rysunku 7-A, a następnie przymocować uchwyt do zapieć powyżej (rysunek 7-B).
- Włożyć z powrotem górną szufladę i zamknąć drzwi komory zamrażarki.

Możliwe jest czyszczenie samej **tacki STOP FROST** bez konieczności całkowitego rozmrażania komory zamrażarki. Regularne czyszczenie **tacki STOP FROST** pomaga zminimalizować konieczność całkowitego rozmrażania komory zamrażarki.

Uwaga: dane techniczne produktu, w tym pojemność i zużycie energii, są obliczone bez uwzględnienia **tacki STOP FROST**.

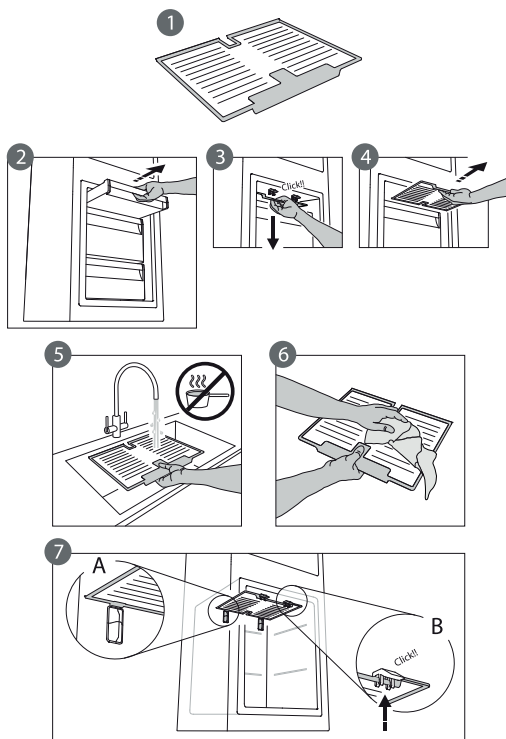

Komora „Zero Stopni” (w zależności od modelu)

Komora „Zero Stopni” służy do utrzymania niskiej temperatury i prawidłowego poziomu wilgoci w celu zachowania świeżości żywności przez dłuższy czas (na przykład mięsa, ryb, owoców i zimowych warzyw).

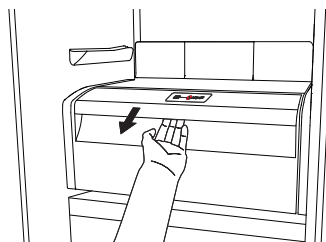

Włączanie i wyłączanie komory

Gdy komora jest włączona, jej wewnętrzna temperatura wynosi około 0°.

Aby włączyć komorę, nacisnąć przycisk przedstawiono na rysunku i przytrzymać go przez co najmniej sekundę, aż symbol podświetli się.

Świecący symbol oznacza, że komora działa. Ponownie nacisnąć przycisk i przytrzymać go przez co najmniej sekundę, aby wyłączyć komorę.



Aby całkowicie wyłączyć komorę, należy całkowicie wyjąć szufladę.

Aby zapewnić prawidłowe działanie komory „Zero Stopni”:

- komora chłodziarki musi być włączona
- temperatura musi mieścić się w zakresie od +2°C do +6°C
- szuflada w komorze „Zero Stopni” musi być włożona - tylko wtedy komora może być włączona
- nie może być wybrana żadna z następujących funkcji specjalnych: Stand-by (Czuwanie), Cooling-Off (Chłodzenie wyłączone), Vacation (Wakacje; jeśli jest dostępna) – w tych przypadkach należy wyjąć żywność z komory.

Uwaga:

- jeśli po włączeniu komory symbol nie podświetla się, sprawdzić, czy szuflada komory została włożona prawidłowo; jeżeli problem nadal występuje, skontaktować się z autoryzowanym serwisem wsparcia technicznego.
- jeżeli komora jest włączona, a szuflada jest otwarta, symbol na panelu sterowania może się automatycznie wyłączyć. Symbol podświetli się ponownie po włożeniu szuflady
- niezależnie od stanu komory może być słyszalny cichy szum, który jest normalnym zjawiskiem
- gdy komora nie działa, temperatura wewnątrz niej zależy od ogólnej temperatury komory chłodziarki. W tym przypadku zaleca się przechowywać w niej owoce i warzywa, które nie są wrażliwe na niską temperaturę (jagody, jabłka, brzoskwinie, marchew, szpinak, sałata itd.).

Ważne: gdy komora jest włączona, a w niej znajduje się żywność o dużej zawartości wody, na półkach mogą pojawiać się skropliny. Należy wówczas tymczasowo wyłączyć funkcję. Podczas układania żywności i małych pojemników na górnej półce komory „Zero Stopni” należy zachować ostrożność, aby zapobiec ich przypadkowemu upadkowi między półką a tylną ścianą komory chłodziarki.

Wymowanie komory „Zero Stopni”:

Wykonać następujące czynności:

- aby ułatwić wymowanie komory, zalecamy opróżnienie (i w miarę możliwości wyjęcie) dolnych półek drzwi
- wyłączyć komorę
- wyjąć komorę, obracając ją do góry
- wyjąć białą plastikową półkę spod komory.

Uwaga: nie jest możliwe wyjęcie górnej półki i podpórek bocznych.

Aby ponownie użyć komory „**Zero Stopni**”, należy ostrożnie umieścić ponownie białą plastikową półkę pod komorą, a następnie włożyć szufladę i ponownie włączyć funkcję.

Aby zwiększyć pojemność chłodziarki i zmniejszyć zużycie energii, zaleca się wyłączenie komory „**Zero Stopni**” i wyjęcie jej.

W regularnych odstępach czasu należy czyścić komorę i jej elementy, używając szmatki oraz roztworu ciepłej wody (uważając, aby nie zanurzyć białej plastikowej półki pod szufladą) i neutralnych środków do czyszczenia wnętrza chłodziarki. Nie używać szorujących środków czyszczących.

Przed wyczyszczeniem komory (także na zewnątrz) należy wyjąć szufladę i odłączyć zasilanie elektryczne komory.

Używać drewnianych akcesoriów (jeżeli są na wyposażeniu)

Haute cuisine*

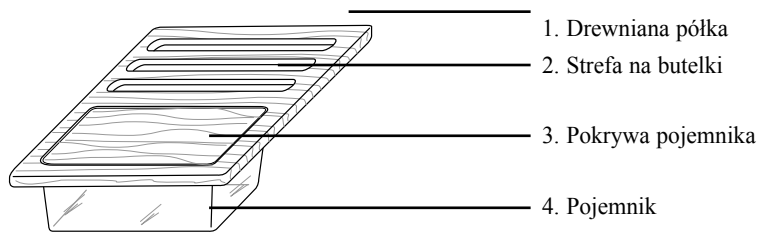

*tylko w wybranych modelach

Haute cuisine można używać w 2 różnych pozycjach

Z pojemnikiem na dole

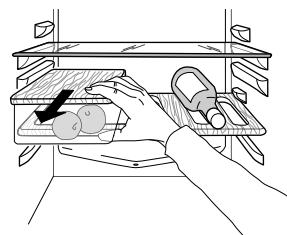
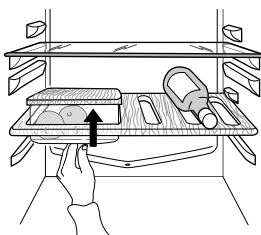
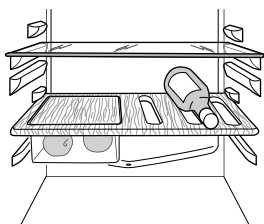
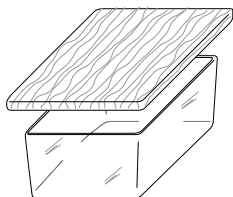

Z pojemnikiem na górze, korzystanie z pokrywy jako podstawy

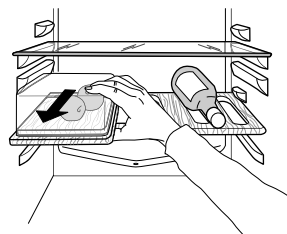
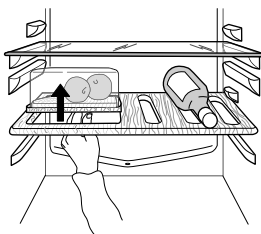
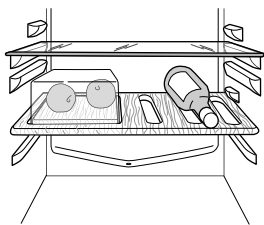
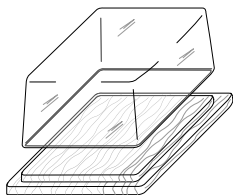

Pojemnik na sery *

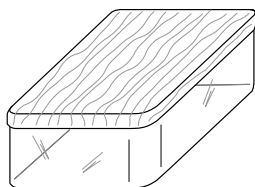

Zarówno Haute cuisine jak i Pojemnik na sery mogą być używane do podawania potraw na stół. Nie używać ich w zamrażalniku, mikrofalni ani w innych źródłach ciepła.

Nie kroić jedzenia bezpośrednio na drewnianej powierzchni, ponieważ może ona zostać porysowana.

Wskazówki dotyczące czyszczenia:

Nie myć drewnianych lub plastikowych elementów w zmywarce; zalecamy mycie ręczne z użyciem łagodnego środka myjącego, bez użycia szorstkiej gąbki.

Serwis wsparcia technicznego

Przed skontaktowaniem się z serwisem wsparcia technicznego:

Uruchomić ponownie urządzenie, aby sprawdzić, czy problem został rozwiązany. Jeśli nie, odłączyć urządzenie ponownie i powtórzyć procedurę po upływie jednej godziny.

Jeżeli po wykonaniu kontroli wymienionych w przewodniku usuwania usterek i ponownym uruchomieniu urządzenia wciąż działa ono nieprawidłowo, skontaktować się z serwisem wsparcia technicznego, dokładnie opisując problem i podając:

- typ usterki
- model
- typ i numer seryjny urządzenia (podany na tabliczce znamionowej)
- numer serwisowy (numer podany po słowie SERVICE na tabliczce znamionowej wewnątrz urządzenia).

SERVICE 0000 000 00000



Uwaga:

Odwrócenie drzwi urządzenia, jeśli zostało wykonane przez serwis wsparcia technicznego, nie jest uznawane za roszczenie gwarancyjne.



FOR THE WAY IT'S MADE.

Wydrukowano we Włoszech
Q 04/18

400011247502

